

# *ProBreeze*

30" Tower Fan | Model PB-F03

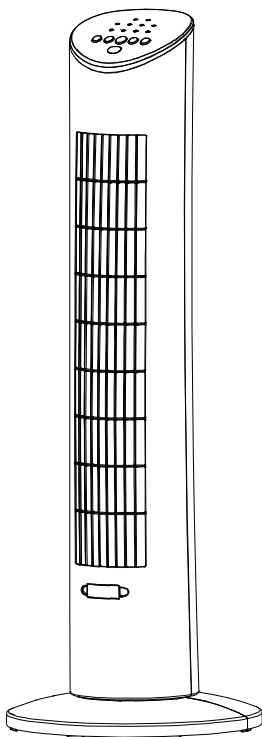

## **INSTRUCTION MANUAL**

**BEDIENUNGSANLEITUNG (7)**

**MODE D'EMPLOI (13)**

**MANUALE DI ISTRUZIONI (19)**

**MANUAL DE INSTRUCCIONES (25)**

## **SAFETY GUIDELINES**

---

- Do not plug the fan into a power socket until it has been completely assembled.
- Always ensure the fan is placed on a flat surface.
- Use fan indoors only and always unplug the fan when not in use.
- Never allow the fan to come into contact with water. Keep away from bathtubs, basins, swimming pools and showers.
- Do not place the fan near a heating source.
- Never leave the fan unattended around children.
- Do not insert fingers or any other objects into the fan.
- Use only on the voltage specified on the rating label.
- Do not cover or restrict airflow to the inlet or exhaust grills.
- Do not operate around flammable substances such as gasoline or paint.
- Never operate if there are signs of damage to the cord, plug or appliance.
- Use this appliance only as described in the manual.
- Never unplug the unit from the mains until it has been switched off.
- Do not run the cord under carpeting, rugs or runners to avoid it being tripped over.
- Do not operate the fan near curtains or any other fabrics that could be sucked in.
- Unplug the fan and store in a dry, safe place when not in use.

## **SPECIFICATION**

---

- Voltage: 220-240V
- Frequency: 50Hz
- Power: 60W

# SETUP

## Components

1. Body
2. Front base
3. Rear base
4. Remote Control
5. Power cord
6. Essential Oils Tray
7. Control Panel

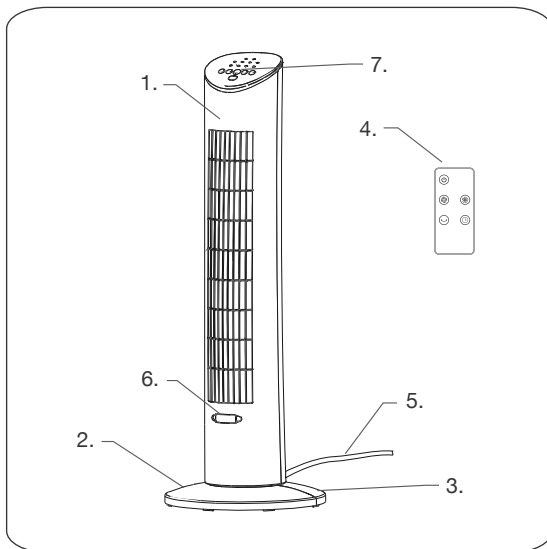

1. Connect the two sections of the base together. (See Fig. 1)
2. Pass the power cord through the hole in the middle of the base and insert the fan into the base. (See Fig. 2)
3. Secure the fan on the base with the screws. (See Fig. 3)

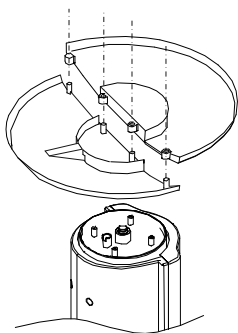

Fig. 1

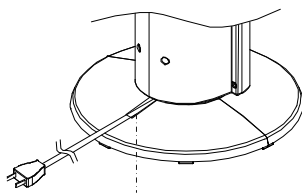

Fig. 2

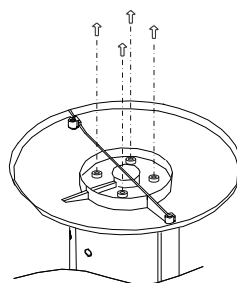

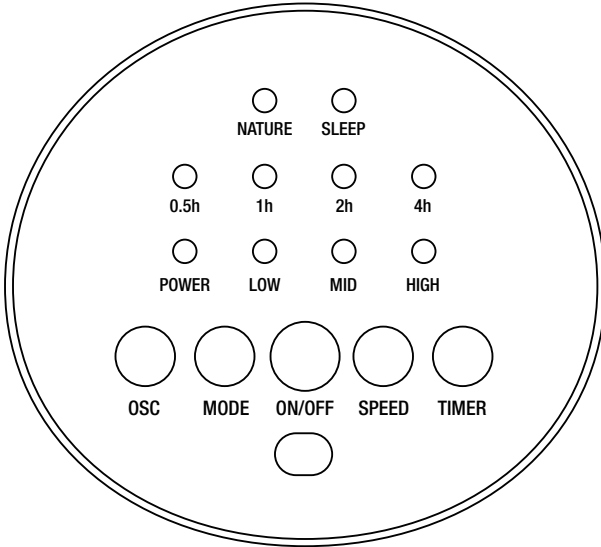

Fig. 3



## OPERATING THE FAN USING THE CONTROL PANEL

---

- Connect the power cable to both the fan and the wall socket. The fan will beep.
- To turn on, press the On/Off button on the control panel located on top of the fan . Again, the fan will beep.
- To turn off, press the On/Off button again.



### Functions:

- Press the oscillating button  to activate or deactivate the oscillating function. When active, the fan will turn slowly to 90° and back again.
- Press the speed button  to adjust the air speed between high, medium and low.
- When the fan is running, press the timer button  to select the length of time the fan should operate for before automatically turning off. The button can be repeatedly pressed to increase the amount of time from 0.5 to 7.5 hours. Pressing the timer button when the fan is off will program it to turn ON after the selected time.

- Press the mode button  to select one of three types of breeze:

### **Normal Mode:**

Allows the user to manually adjust to either high, medium or low speed settings. Each time the fan is turned on it will start in normal mode.

### **Nature Mode:**

Designed to replicate natural and varying wind speeds:

- With fan speed set to LOW: The fan will spend 5 seconds at LOW power and 5 seconds off and repeat.
- With fan speed set to MID: The fan will spend 5 seconds each at MID, LOW, MID, STOP, LOW, MID, LOW, STOP and repeat.
- With fan speed set to HIGH: The fan will spend 5 seconds each at MID, LOW, HIGH, MID, HIGH, LOW, HIGH, STOP and repeat.

### **Sleep Mode:**

This was designed to use the effects of Nature Mode to fall asleep. It will gradually decrease the speed of the fan in 30 minute increments:

- With fan speed set to LOW: The fan will run the same as LOW Nature Mode
- With fan speed set to MID: The fan will spend 30 minutes at MID Nature Mode then switch to LOW
- With fan speed set to HIGH: The fan will spend 30 minutes at HIGH, 30-mins at MID and then switch to LOW.

**Tip:** If you would prefer a constant fan speed whilst sleeping, we recommend setting the fan to NORMAL mode and selecting speed as LOW. Use the timer function to set the fan to switch off after an elapsed time (e.g. 1 hour after going to bed).

## OPERATING THE FAN USING THE REMOTE CONTROL

---

- To start using the remote control to operate the fan, slide out the battery tray and insert 1x CR2025 battery. Replace tray.
- The remote control functions in the same way as the control panel and should be used as such.
- The effective range of the remote control is 5m from the fan and should be directed towards the front of the fan when in use.

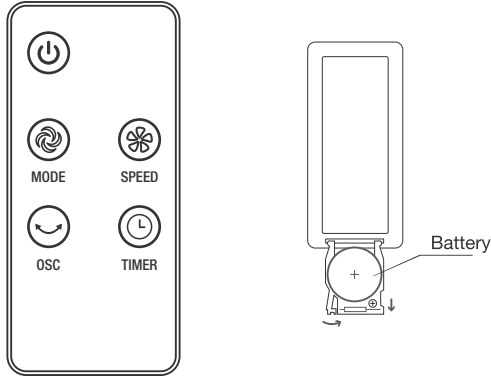

### Functions:

- Press the oscillating button (OSC) to activate or deactivate the oscillating function. When active, the fan will turn slowly to 90° and back again.
- Press the speed button (SPEED) to adjust the air speed between high, medium and low.
- Press the mode button (MODE) to select one of the three types of breeze.
- Press the timer button (TIMER) to select the length of time the fan should operate for. The button can be repeatedly pressed to increase the amount of time the fan is on for, between 0.5 and 7.5 hours. When the fan is off, the timer button can be pressed to programme the fan to turn on.

## USING ESSENTIAL OILS

---

The fan features a tray for you to add essential oils and produce an aroma.

1. Remove the essential oils tray.
2. Place 2-3 drops of the desired scent on the aroma pad.
3. Slide the tray back into the base.

Each pad should only be used for one scent. Before attempting to reuse an aroma pad with a different scent, clean the aroma pad by lightly hand washing it in warm water and letting it air dry.

## CLEANING

---

- Unplug from the electricity supply before cleaning.
- Plastic parts should be cleaned with a soft cloth and mild soap. Thoroughly remove soap film with a dry cloth.
- To avoid scratching the surface, do not use any abrasive detergents or solvents.

## MAINTENANCE

---

The fan requires little maintenance. Do not try to fix it by yourself. Refer it to qualified service personnel if service is required.

1. To ensure adequate air circulation to the motor, keep vents at the rear of the motor free of dust. Do not disassemble the fan to remove dust.
2. Do not allow water or any other liquid into the motor housing or interior parts.

## DISPOSAL

---

This marking indicates that this product should not be disposed of with other household waste through the EU. This is to prevent possible harm to the environment and human wellbeing. Contact your local authority for information regarding the collection systems available. If possible, recycle it responsibly to promote the sustainable reuse of resources.



## SICHERHEITSHINWEISE

---

- Stecken Sie den Ventilator erst an den Strom an, wenn er komplett montiert wurde. Achten Sie immer darauf, dass der Ventilator auf einer ebenen Oberfläche steht.
- Ventilator ausschließlich in Innenräumen verwenden und bei nicht Gebrauch ausstecken.
- Den Ventilator nicht mit Wasser in Berührung kommen lassen. Von Badewannen, Waschbecken, Schwimmb Becken und Duschen fernhalten.
- Ventilator nicht in die Nähe von Wärmequellen stellen Lassen Sie den Ventilator nicht unbeaufsichtigt, wenn Kinder in der Nähe sind.
- Stecken Sie keine Finger oder andere Gegenstände in den Ventilator. Verwenden Sie nur die Stromspannung, die auf dem Etikett angegeben ist.
- Luftstromgitter des Gebläses nicht abdecken.
- Nicht in der Nähe von entflamm baren Flüssigkeiten, wie Benzin oder Farbe, verwenden. Nicht verwenden, sollten Anzeichen von Beschädigung des Kabels, Steckers oder des Geräts bestehen.
- Verwenden Sie dieses Gerät nur wie in der Anleitung beschrieben.
- Niemals das Gerät ausstecken, wenn dieses nicht ausgeschalten wurde.
- Das Kabel nicht unter dem Teppich oder Läufer verlegen, um stolpern zu verhindern. Ventilator nicht in der Nähe von Vorhängen oder anderen Stoffen verwenden, die eingesaugt werden könnten.
- Ventilator bei nicht Gebrauch ausstecken und an einem trockenen, sicheren Ort aufbewahren.

## SPEZIFIKATION

---

- Spannung: 220-240 V
- Frequenz: 50 Hz
- Leistung: 60 W



# KONFIGURATION

## Komponenten

1. Gehäuse
2. Vordere Basis
3. Hintere Basis
4. Fernbedienung
5. Stromkabel
6. Schale für essentielle Öle
7. Schalttafel

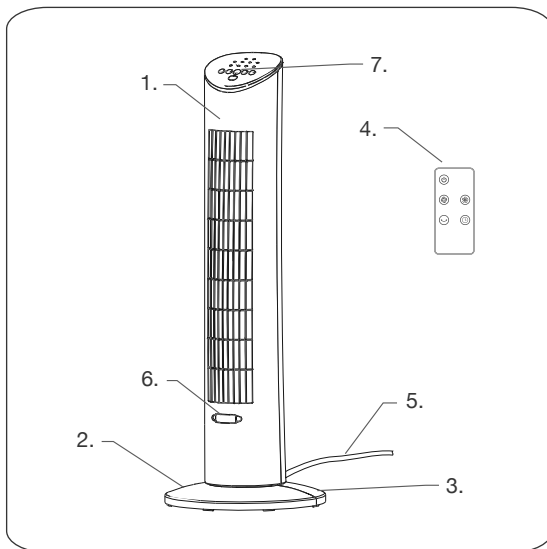

1. Verbinden Sie die beide Basisteile miteinander. (Siehe Abb. 1)
2. Führen Sie das Stromkabel durch das Loch in der Mitte der Basis und setzen Sie den Ventilator auf die Basis. (Siehe Abb. 2)
3. Befestigen Sie den Lüfter mit den Schrauben an der Basis. (Siehe Abb. 3)

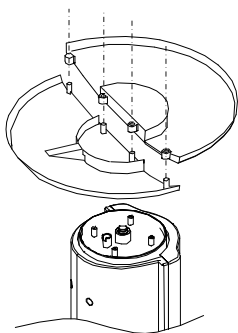

Fig. 1

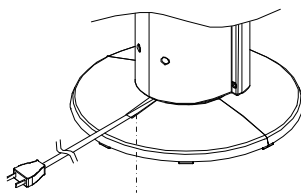

Fig. 2

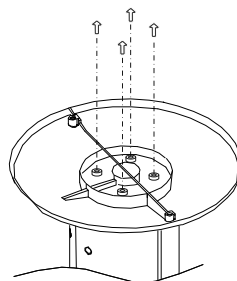

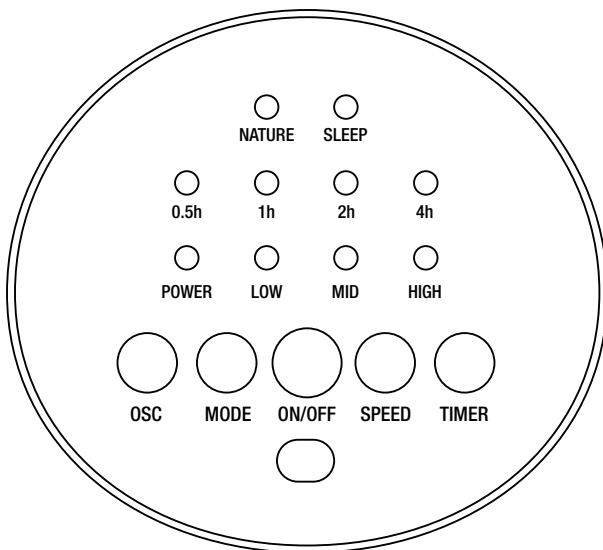





Fig. 3

## BEDIENUNG DES VENTILATORS MIT DEM BEDIENFELD

- Verbinden Sie das Stromkabel mit dem Produkt und der Steckdose. Der Ventilator wird piepen.
- Drücken Sie die Ein-/Aus-Taste auf dem Bedienfeld, das sich auf der Oberseite des Ventilators befindet . Der Ventilator wird erneut piepen.
- Zum Ausschalten die Ein-/Aus-Taste erneut drücken.



### Funktionen:

- Drücken Sie die OSC-Taste  um die Drehfunktion ein- oder auszuschalten. Wenn eingeschaltet, dreht sich der Ventilator langsam um 90° und wieder zurück.
- Drücken Sie die Geschwindigkeitstaste  um die Luftgeschwindigkeit zwischen hoch, mittel und niedrig einzustellen.
- Wenn der Ventilator läuft, drücken Sie die Timer-Taste  um auszuwählen wie lange der Ventilator weiterlaufen soll, bevor er automatisch ausgeschaltet wird. Die Taste kann mehrmals gedrückt werden, um eine Zeitspanne zwischen 0,5 und 7,5 Stunden auszuwählen. Das Drücken der Timer-Taste, wenn der Lüfter ausgeschaltet ist, programmiert den Ventilator dazu einzuschalten, nachdem die ausgewählte Zeit abgelaufen ist.

- Drücken Sie die Mode-Taste  um eine von drei Arten der Luftzufuhr zu wählen:

### **Normal:**

Der Benutzer kann manuell zwischen den Geschwindigkeitsstufen hoch, mittel und niedrig wählen

### **Naturmodus:**

Konzipiert, um natürliche, unterschiedliche Windgeschwindigkeiten zu imitieren:

- Bei Ventilatoreinstellung NIEDRIG: Der Ventilator läuft 5 Sekunden mit NIEDRIGER Geschwindigkeit und pausiert 5 Sekunden, jeweils abwechselnd.
- Bei Ventilatoreinstellung MITTEL: Jeweils 5 Sekunden MITTEL, NIEDRIG, MITTEL, PAUSE, NIEDRIG, MITTEL, NIEDRIG, PAUSE, dann wieder von vorne.
- Mit Ventilatoreinstellung HOCH – jeweils 5 Sekunden: MITTEL, NIEDRIG, HOCH, MITTEL, HOCH, NIEDRIG, HOCH, PAUSE und wieder von vorne

### **Sleep-Modus:**

Dieser Modus wurde entwickelt, um den Natureffekt-Modus zum Einschlafen zu nutzen. Die Geschwindigkeit des Ventilators wird in 30-Minuten-Intervallen verringert:

- Bei Einstellung der Ventilatorgeschwindigkeit auf NIEDRIG - Ventilator läuft im NIEDRIG-Natur-Modus
- Bei Einstellung der Ventilatorgeschwindigkeit auf MITTEL - Ventilator läuft 30 Minuten lang im MITTEL-Natur-Modus und schaltet dann auf NIEDRIGEN Modus um
- Bei Einstellung der Ventilatorgeschwindigkeit auf HOCH - Ventilator läuft 30 Minuten lang auf Stufe HOCH, 30 Minuten auf MITTEL, und schaltet dann auf NIEDRIG um.



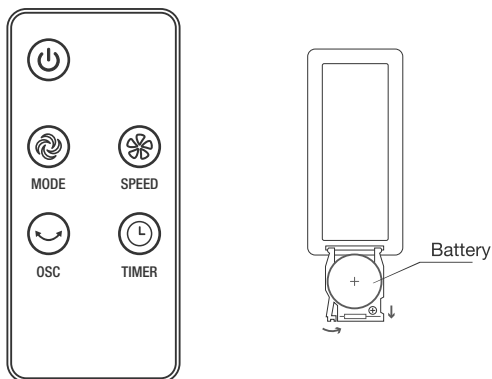

**Tipp:** Wenn Sie während des Schlafens eine konstante Ventilatorgeschwindigkeit bevorzugen, empfehlen wir, den Ventilator auf den NORMAL-Modus zu stellen und die NIEDRIGE Geschwindigkeit zu wählen. Mithilfe der Timer-Funktion können Sie den Ventilator so einstellen, dass er sich nach einer bestimmten Zeitspanne (z.B. 1 Stunde nach dem Zubettgehen) ausschaltet.

## BEDIENUNG DES VENTILATORS MIT DER FERNBEDIENUNG

- Um die Fernbedienung für den Ventilator zu verwenden, Schieben Sie das Batteriefach heraus und legen Sie eine 1x CR2025 Batterie ein. Fach ersetzen.
- Die Fernbedienungsfunktionen funktionieren in der gleichen Weise wie das Bedienfeld und sollten auf gleiche Weise verwendet werden.
- Die effektive Reichweite der Fernbedienung vom Ventilator ist 5 m und sollte bei Gebrauch in Richtung der Vorderseite des Ventilators gerichtet werden.



### Funktionen:

- Drücken Sie die OSC-Taste  um die Drehfunktion ein- oder auszuschalten. Wenn eingeschaltet, dreht sich der Ventilator langsam um 90° und wieder zurück.
- Drücken Sie die Geschwindigkeitstaste  um die Luftgeschwindigkeit zwischen hoch, mittel und niedrig einzustellen.
- Drücken Sie die Mode-Taste  um eine von drei Arten von Luftzufuhr zu wählen:
- Drücken Sie die Timer-Taste  um die gewünschte Betriebsdauer des Ventilators auszuwählen. Die Taste kann wiederholt gedrückt werden um die Betriebsdauer des Ventilators von 0,5 bis zu 7,5 Stunden zu erhöhen. Wenn der Ventilator ausgeschaltet ist, kann die Timer-Taste verwendet werden um die Zeit bis zum Einschalten des Ventilators auszuwählen.

## EINSATZ ÄTHERISCHER ÖLE

---

Der ventilator beinhaltet eine Schale, auf die Sie ätherische Öle geben können, die einen Duft verströmen.

1. Entfernen Sie die Aromaschale.
2. Geben Sie 2-3 Tropfen des gewünschten Dufts auf das Duftpad.
3. Setzen Sie die Schale wieder in den Sockel.

Jedes Pad sollte nur für einen Duft verwendet werden. Bevor Sie versuchen, ein Aromapad mit einem anderen Duft zu verwenden, waschen Sie ihn leicht mit warmem Wasser und lassen Sie ihn an der Luft trocknen.

## REINIGUNG

---

- Vor dem Reinigen von der Stromversorgung trennen.
- Kunststoffteile sollten mit einem weichen Tuch und milder Seife gereinigt werden. Gründlich den Seifenfilm mit einem trockenen Tuch abreiben.
- Um zu vermeiden, dass die Oberfläche verkratzt wird, keine Scheuer- oder Lösungsmittel verwenden.

## INSTANDHALTUNG

---

Der Ventilator erfordert nur wenig Wartung. Versuchen Sie nicht ihn selbst zu reparieren. Wenden Sie sich an qualifiziertes Servicepersonal, sollte eine Wartung erforderlich sein.

1. Um eine ausreichende Luftzirkulation an den Motor zu gewährleisten, sollten Öffnungen an der Rückseite des Motors frei von Staub gehalten werden.
2. Nehmen Sie den Ventilator nicht auseinander um den Staub zu entfernen. Kein Wasser oder andere Flüssigkeiten in das Motorgehäuse oder Innenteile kommen lassen.

## ENTSORGUNG

---

Diese Markierung zeigt an, dass dieses Produkt nicht mit dem Hausmüll durch die EU entsorgt werden sollte. Dies dient der Vorbeugung von Umwelt- und Gesundheitsschäden. Kontaktieren Sie Ihren lokalen Wertstoffhof, um Informationen über die Sammelsysteme zu erhalten. Wenn möglich, für eine nachhaltige Wiederverwertung der Ressourcen entsorgen.



## CONSIGNES DE SÉCURITÉ

---

- Ne pas brancher le ventilateur dans une prise de courant tant qu'il n'a pas été complètement assemblé.
- S'assurer de toujours placer le ventilateur sur une surface plane.
- Utiliser le ventilateur uniquement à l'intérieur et veiller à toujours le débrancher lorsqu'il n'est pas utilisé.
- Ne jamais laisser le ventilateur entrer en contact avec de l'eau. Tenir l'appareil éloigné des baignoires, bassins, piscines et douches.
- Ne pas placer le ventilateur à proximité d'une source de chauffage.
- Ne jamais laisser le ventilateur sans surveillance à proximité d'enfants.
- Ne pas insérer les doigts ou tout autre objet dans le ventilateur.
- Utiliser uniquement la tension indiquée sur la plaque signalétique.
- Ne pas couvrir les grilles d'admission et d'échappement et ne pas y limiter le flux d'air.
- Ne pas utiliser de substances inflammables à proximité telles que l'essence ou la peinture.
- Ne jamais faire fonctionner l'appareil si le cordon, la fiche ou l'appareil présentent des signes de détérioration.
- Utiliser cet appareil uniquement selon les instructions données dans le manuel.
- Ne jamais débrancher l'appareil du secteur tant qu'il n'a pas été éteint.
- Ne pas passer le cordon sous la moquette, des tapis ou des protège câbles pour éviter quiconque de trébucher.
- Ne pas utiliser le ventilateur près des rideaux ou d'autres tissus qui pourraient être aspirés.
- Débrancher le ventilateur et l'entreposer dans un endroit sec et sûr lorsqu'il n'est pas utilisé.

## CARACTÉRISTIQUES

---

- Tension : 220-240 V
- Fréquence : 50 Hz
- Puissance : 60 W

# INSTALLATION

## Composants

1. Corps
2. Socle avant
3. Socle arrière
4. Télécommande
5. Cordon d'alimentation
6. Plateau à huiles essentielles
7. Panneau de contrôle

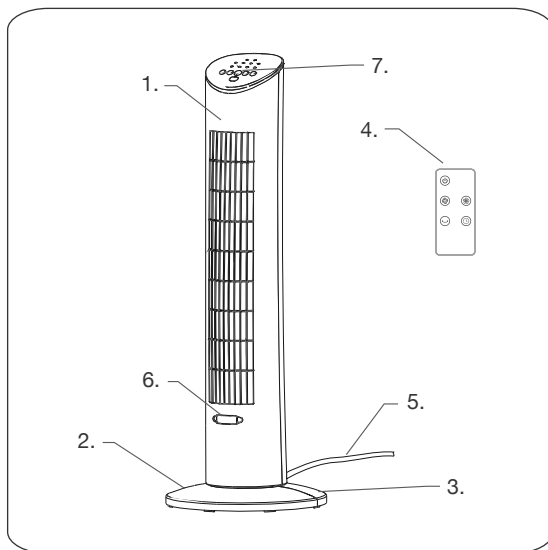

1. Assemblez les deux parties du socle. (Voir fig. 1)
2. Passez le cordon d'alimentation à travers le trou au milieu du socle et insérez le ventilateur dans le socle. (Voir fig. 2)
3. Fixez le ventilateur à la base en serrant les vis. (Voir fig. 3)

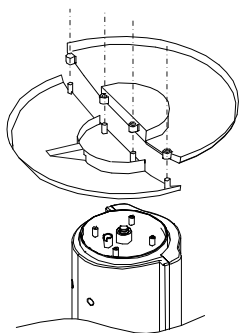

Fig. 1

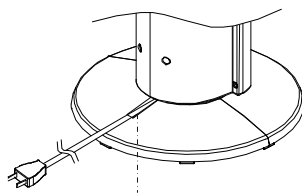

Fig. 2

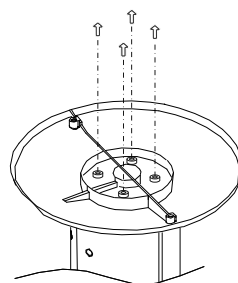

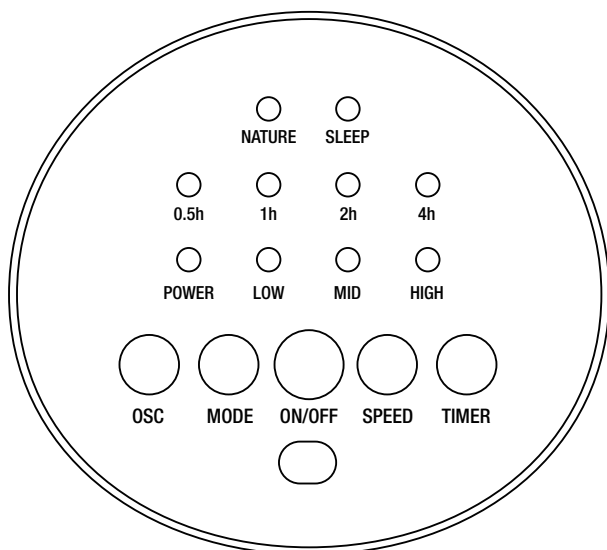





Fig. 3

## OPÉRER LE VENTILATEUR À L'AIDE DU PANNEAU DE COMMANDE

- Reliez le cordon d'alimentation à l'appareil et à une prise électrique. Le ventilateur émet alors un bip.
- Appuyez sur le bouton On/Off sur le panneau de commande situé sur le dessus du ventilateur . Le ventilateur émet un autre bip.
- Pour l'éteindre, appuyez à nouveau sur le bouton On/Off.



### Fonctions:

- Appuyez sur le bouton d'oscillation  pour activer ou désactiver la fonction d'oscillation. Lorsque la fonction est activée, le ventilateur tourne lentement de 90° puis revient.
- Appuyez sur le bouton de vitesse  pour régler la vitesse d'air entre élevée, moyenne et faible.
- Lorsque le ventilateur est en marche, appuyez sur le bouton de la minuterie  pour sélectionner la durée pendant laquelle le ventilateur doit fonctionner avant de s'éteindre automatiquement. Le bouton peut être pressé à plusieurs reprises pour augmenter la durée de 0,5 à 7,5 heures. Le fait d'appuyer sur le bouton de la minuterie lorsque le ventilateur est éteint permet de programmer la durée après laquelle le ventilateur va se mettre en marche automatiquement.



- Appuyez sur le bouton de mode  pour sélectionner l'un des trois types de brise:

### **Mode normal:**

permet à l'utilisateur de régler la vitesse manuellement sur élevée, moyenne ou faible

### **Mode nature:**

Conçu pour reproduire les vitesses naturelles et fluctuantes du vent :

- Vitesse du ventilateur réglée sur LENTE (LOW) : le ventilateur reste 5 secondes à vitesse LENTE, puis s'arrête 5 secondes avant de reprendre le cycle.
- Vitesse du ventilateur réglée sur MOYENNE (MID) : 5 secondes à chaque vitesse, MOYENNE, LENTE, MOYENNE, ARRÊT, LENTE, MOYENNE, LENTE, ARRÊT puis reprise du cycle.
- Vitesse du ventilateur réglé sur RAPIDE (HIGH) : 5 secondes à chaque vitesse : MOYENNE, LENTE, RAPIDE, MOYENNE, RAPIDE, LENTE, RAPIDE, ARRÊT puis reprise du cycle.

### **Mode veille :**

Il a été conçu pour les moments où vous voulez utiliser les effets du mode nature pour vous endormir. La vitesse du ventilateur diminue progressivement par tranche de 30 minutes :

- Vitesse du ventilateur réglée sur BAS (LOW) : le mode fonctionnement est identique au mode nature BAS
- Vitesse du ventilateur réglée sur MOYEN (MID) : le ventilateur fonctionne pendant 30 minutes en mode nature MOYEN, puis passe en mode BAS
- Vitesse du ventilateur réglée sur HAUT (HIGH) : le ventilateur fonctionne pendant 30 minutes en mode HAUT, 30 minutes en mode MOYEN, puis il passe en mode BAS



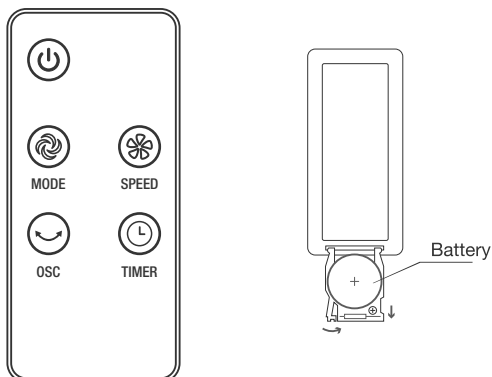

**Conseil :** Si vous préférez une vitesse constante lorsque vous dormez, nous vous recommandons de régler le ventilateur sur le mode NORMAL et de sélectionner le niveau de vitesse BAS. Utilisez la fonction minuterie pour programmer l'arrêt du ventilateur après le temps écoulé (p.ex. 1 heure après le coucher)

## OPÉRER LE VENTILATEUR À L'AIDE DE LA TÉLÉCOMMANDE

- Pour utiliser la télécommande pour faire fonctionner le ventilateur, faites glisser le compartiment à piles et insérez une pile 1x CR2025. Remplacez le bac.
- Les fonctions de commande à distance sont les mêmes que celles du panneau de commande et doivent être utilisées de la même façon.
- La portée effective de la télécommande est de 5 m du ventilateur. La télécommande doit être dirigée vers l'avant du ventilateur lors de son utilisation.



### Fonctions:

- Appuyez sur le bouton d'oscillation  pour activer ou désactiver la fonction d'oscillation. Lorsque la fonction est activée, le ventilateur tourne lentement de 90° puis revient.
- Appuyez sur le bouton de vitesse  pour régler la vitesse d'air entre élevée, moyenne et faible.
- Appuyez sur le bouton de mode  pour sélectionner l'un des trois types de brise.
- Appuyez sur le bouton de la minuterie  pour sélectionner la durée pendant laquelle le ventilateur doit fonctionner. Le bouton peut être pressé à plusieurs reprises pour augmenter la durée de fonctionnement du ventilateur entre 0,5 et 7,5 heures. Lorsque le ventilateur est éteint, le bouton de la minuterie peut être pressé pour programmer la mise en marche du ventilateur.

## UTILISER DES HUILES ESSENTIELLES

---

Le ventilateur est équipé d'un plateau pour ajouter des huiles essentielles qui produiront un parfum agréable.

1. Retirez le plateau.
2. Versez 2 ou 3 gouttes de la senteur désirée sur le diffuseur aromatique en coton
3. Réinsérez le plateau dans la base

N'utilisez qu'une seule senteur sur le même diffuseur aromatique en coton. Avant de réutiliser un diffuseur aromatique en coton avec une senteur différente, nettoyez-le en le lavant délicatement à la main et à l'eau chaude, puis en le laissant sécher à l'air libre.

## NETTOYAGE

---

- Débranchez le cordon du secteur avant de le nettoyer.
- Les pièces en plastique doivent être nettoyées avec un chiffon doux et un savon doux. Retirez soigneusement le film de savon avec un chiffon sec.
- Pour éviter de rayer la surface, n'utilisez pas de détergents abrasifs ou de solvants.

## ENTRETIEN

---

Le ventilateur nécessite peu d'entretien. N'essayez pas de le réparer vous-même. Apportez-le à un technicien qualifié s'il a besoin d'être réparé.

1. Afin d'assurer une circulation d'air suffisante pour le moteur, gardez la bouche d'aération à l'arrière du moteur exempt de poussière. Ne démontez pas le ventilateur pour enlever la poussière.
2. Ne laissez pas de l'eau ou tout autre liquide entrer dans le logement du moteur ou des pièces intérieures.

## MISE AU REBUT

---

Ce marquage indique que ce produit ne doit pas être jeté avec les autres déchets ménagers dans toute l'Union européenne, afin d'éviter de dégrader l'environnement et de mettre en danger le bien-être humain. Contactez les autorités locales pour toute information concernant les systèmes de collecte de déchets disponibles. Si possible, recyclez de façon responsable afin d'encourager la réutilisation durable des ressources



## ISTRUZIONI DI SICUREZZA

---

- Non collegare il ventilatore alla corrente elettrica se non è assemblato.
- Assicurarsi sempre che il ventilatore sia posizionato su una superficie piana.
- Utilizzare il ventilatore solo in ambienti interni e scollegarlo sempre dalla corrente quando non lo si usa.
- Non far entrare il ventilatore a contatto con l'acqua. Tenere lontano da vasche da bagno, lavandini, piscine e docce.
- Non posizionare vicino a fonti di calore.
- Non lasciare mai incustodito il ventilatore in presenza di bambini.
- Non inserire le dita o altri oggetti nel ventilatore. Utilizzare solo la tensione specificata sulla targhetta.
- Non coprire le griglie d'aspirazione o di scarico né limitarvi l'afflusso d'aria.
- Non utilizzare in presenza di sostanze infiammabili come benzina o vernice. Non utilizzare se il cavo, la spina o l'apparecchio recano danni.
- Utilizzare l'apparecchio solo come descritto nel manuale.
- Non scollegare l'apparecchio dalla corrente elettrica se non è stato spento.
- Non porre il cavo sotto moquette, tappeti o passatoie per non inciampare.
- Non azionare vicino a tende o altri tessuti che potrebbero essere risucchiati.
- Scollegare il ventilatore e conservarlo in un luogo asciutto e sicuro quando non lo si utilizza.

## SPECIFICHE

---

- Tensione: 220-240 V
- Frequenza: 50 Hz
- Potenza: 60 W

# MONTAGGIO

## Componenti

1. Corpo
2. Base anteriore
3. Base posteriore
4. Telecomando
5. Cavo di alimentazione
6. Vaschetta per oli essenziali
7. Pannello di controllo

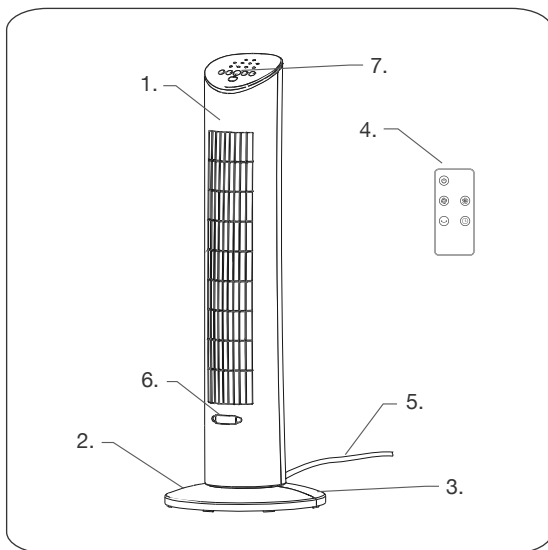

1. Unire le due sezioni della base. (Si veda Fig. 1)
2. Far passare il cavo di alimentazione attraverso il foro centrale della base e inserire il ventilatore nella base. (Si veda Fig. 2)
3. Attaccare la ventilatore alla base usando le viti. (Si veda Fig. 3)

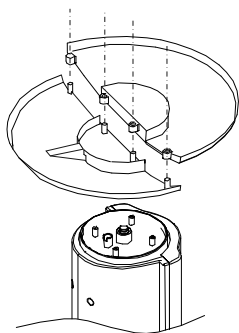

Fig. 1

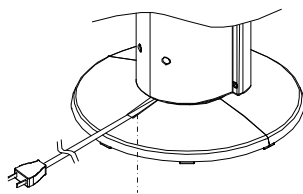

Fig. 2

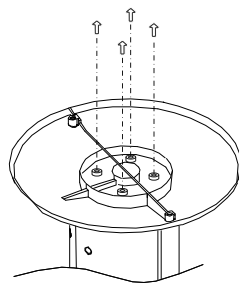

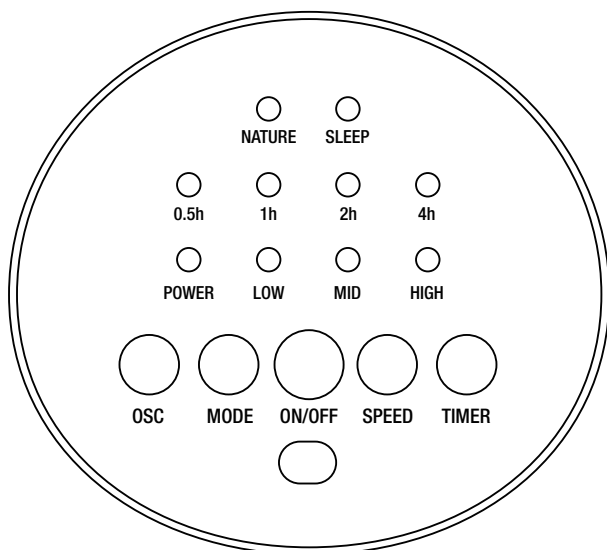





Fig. 3

## FUNZIONAMENTO DEL VENTILATORE CON IL QUADRO DI COMANDO

- Collegare il cavo di alimentazione al prodotto e a una presa di corrente. Il ventilatore emetterà un segnale acustico.
- Premere il pulsante On/Off sul quadro di comando posto sulla parte superiore del ventilatore. 
- Il ventilatore emetterà nuovamente un segnale acustico.
- Per spegnere, premere un'altra volta il pulsante On/Off.



### Funzioni:

- Premere il pulsante oscillazione  per attivare o disattivare l'oscillazione. Quando l'oscillazione è attiva, il ventilatore ruoterà lentamente di 90 ° e tornerà in posizione.
- Premere il pulsante velocità  per regolare la velocità dell'aria tra alta, media e bassa.
- Quando il ventilatore è in funzione, premere il pulsante timer  per selezionare il periodo di funzionamento prima dello spegnimento automatico. Il pulsante può essere premuto ripetutamente per aumentare la durata da 0,5 a 7,5 ore. Premendo il pulsante timer a ventilatore spento, il ventilatore verrà programmato per accendersi dopo il tempo desiderato.

- Premere il pulsante modalità  per selezionare uno dei tre tipi di ventilazione:

### **Modalità Normale:**

consente all'utilizzatore di impostare manualmente la velocità alta, media o bassa

### **Modalità Natura:**

Progettata per replicare la velocità naturale e variabile del vento:

- Con velocità della ventola su LOW: Il ventilatore alternerà 5 secondi su LOW, 5 secondi su OFF e ripetizione.
- Con velocità della ventola su MID: 5 secondi rispettivamente su MID, LOW, MID, STOP, LOW, MID, LOW, STOP e ripetizione.
- Con velocità della ventola su HIGH - 5 secondi rispettivamente su: MID, LOW, HIGH, MID, HIGH, LOW, HIGH, STOP e ripetizione

### **Modalità "Sleep":**

Progettata per usare gli effetti della modalità natura per addormentarsi. La velocità del ventilatore si ridurrà gradualmente ogni 30 minuti:

- A velocità BASSA, il ventilatore funzionerà a livello minimo in modalità natura.
- A velocità MEDIA, il ventilatore funzionerà a livello medio in modalità natura per 30 minuti, per poi passare al livello minimo.
- A velocità ELEVATA, il ventilatore funzionerà per i primi 30 minuti al livello alto, per i successivi 30 minuti al livello medio, per infine passare al livello minimo.

**Suggerimento:** Se si desidera un funzionamento costante durante le ore di sonno, raccomandiamo di impostare il ventilatore sulla modalità NORMALE e di selezionare la velocità BASSA. Utilizzare la funzione timer per attivare lo spegnimento automatico al termine di uno specifico intervallo di tempo (per es., 1 ora dopo essersi coricati)

## FUNZIONAMENTO DEL VENTILATORE CON IL TELECOMANDO

- Per azionare la ventola utilizzando il telecomando, estrarre il vassoio batteria e inserire 1 batteria CR2025. Sostituire il vassoio.
- Il telecomando funziona come il quadro di controllo e deve essere utilizzato come tale.
- Il telecomando ha una portata effettiva di 5 m dal ventilatore e deve essere orientato verso il lato anteriore del ventilatore in uso.

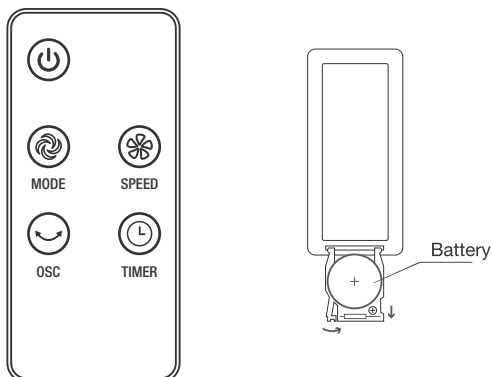

### Funzioni:

- Premere il pulsante oscillazione (🔄) per attivare o disattivare l'oscillazione. Quando l'oscillazione è attiva, il ventilatore ruoterà lentamente di 90° e tornerà in posizione.
- Premere il pulsante velocità (🌀) per regolare la velocità dell'aria tra alta, media e bassa.
- Premere il pulsante modalità (🌀) per selezionare uno dei tre tipi di ventilazione.
- Premere il pulsante timer (🕒) per selezionare il periodo di tempo in cui il ventilatore deve rimanere in funzione. Il pulsante può essere premuto ripetutamente per aumentare la durata del funzionamento da 0,5 a 7,5 ore. Quando il ventilatore è spento, si può premere il pulsante timer per programmare il ventilatore all'accensione.



## USO DI OLI ESSENZIALI

---

Il ventilatore è dotato di un vassoio in cui è possibile aggiungere oli essenziali per aromatizzare l'aria.

1. Rimuovere il vassoio porta-essenze
2. Aggiungere 2-3 gocce dell'aroma desiderato sull'apposito tappetino
3. Riposizionare il vassoio all'interno della base

Si raccomanda di utilizzare un tappetino per tipo di essenza. Prima di riutilizzare un tappetino con un'essenza differente, pulirlo delicatamente a mano con acqua tiepida e lasciarlo asciugare all'aria aperta.

## PULIZIA

---

- Prima di pulire il ventilatore, scollegarlo dalla corrente elettrica.
- Le parti in plastica devono essere pulite con un panno morbido e un detergente delicato. Eliminare accuratamente il detergente con un panno asciutto.
- Per evitare di graffiare la superficie, non utilizzare detersivi abrasivi o solventi.

## MANUTENZIONE

---

Il ventilatore richiede poca manutenzione. Non provvedere da soli alle riparazioni. In caso di necessità, richiedere l'intervento di personale qualificato.

1. Per assicurare un adeguato afflusso d'aria al motore mantenere libere dalla polvere le aperture posteriori. Non smontare il ventilatore per rimuovere la polvere.
2. Non far entrare acqua o altre sostanze liquide nel vano motore o nelle parti interne.

## SMALTIMENTO

---

Questo marchio indica che nell'UE il prodotto non deve essere smaltito con i rifiuti domestici allo scopo di prevenire possibili danni all'ambiente o alla salute. Contattare le autorità locali per ottenere informazioni sui sistemi di raccolta disponibili. Se possibile, riciclare il prodotto in maniera responsabile per favorire il riutilizzo sostenibile delle risorse.



## CONSIGNAS DE SEGURIDAD

---

- No conecte el ventilador a una toma de corriente hasta que esté completamente montado.
- Asegúrese siempre de que el ventilador esté colocado sobre una superficie plana.
- Solo utilice el ventilador en interiores y desenchúfelo siempre que no esté en uso.
- Nunca permita que el ventilador entre en contacto con agua. Manténgalo alejado de bañeras, lavabos, piscinas y duchas.
- No coloque el ventilador cerca de una fuente de calor.
- Nunca deje el ventilador desatendido cerca de niños.
- No introduzca dedos u objetos en el ventilador.
- Solo utilice con la tensión especificada en la etiqueta de clasificación.
- No cubra ni limite el flujo de aire de las rejillas de entrada o de escape.
- No lo utilice cerca de sustancias inflamables, como gasolina o pintura. Nunca lo utilice si hay signos de daños en el cable, enchufe o aparato. Utilice este aparato solo como se describe en el manual.
- Nunca desconecte el aparato de la red hasta que se haya apagado.
- No coloque el cable por debajo de alfombras o tapetes para evitar tropezarse con él.
- No utilice el ventilador cerca de cortinas o cualquier otro tejido que pueda ser absorbido.
- Desconecte el ventilador y guárdelo en un lugar seguro y seco cuando no esté en uso.

## ESPECIFICACIÓN

---

- Voltaje: 220-240 V
- Frecuencia: 50 Hz
- Potencia: 60 W

## MONTAJE

### Componentes

1. Cuerpo
2. Base frontal
3. Base trasera
4. Control remoto
5. Cable de alimentación
6. Bandeja de aceites esenciales
7. Panel de control

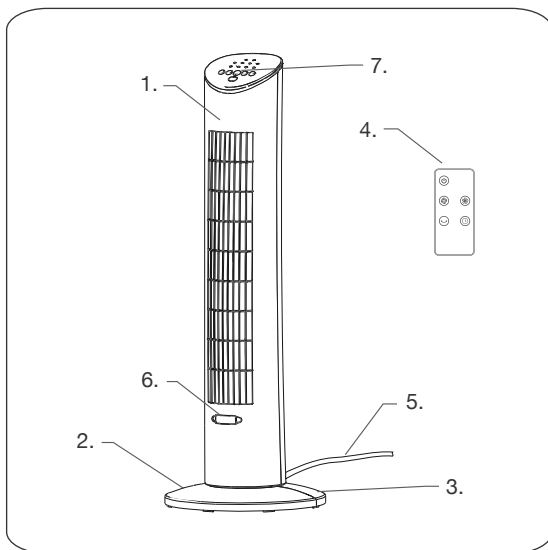

1. Conecte las dos secciones de la base. (Ver Fig. 1)
2. Pase el cable de alimentación a través del agujero en el centro de la base e inserte el ventilador en la base. (Ver Fig. 2)
3. Fije el ventilador a la base con los tornillos. (Ver Fig. 3)

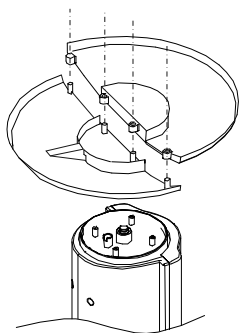

Fig. 1

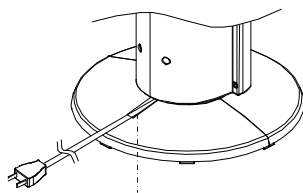

Fig. 2

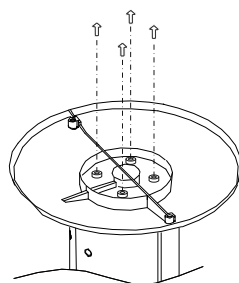

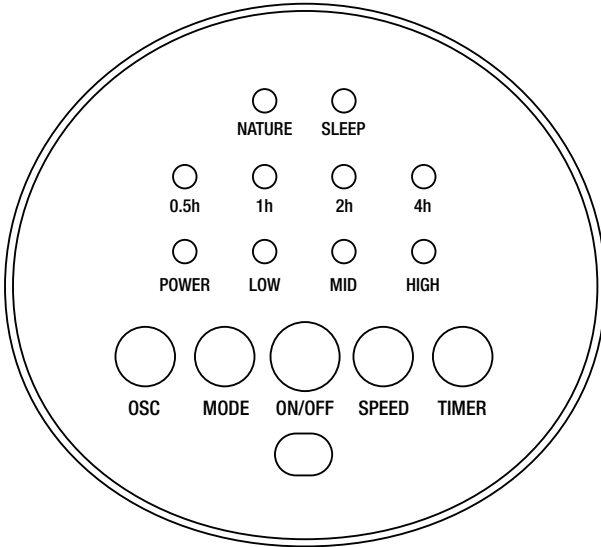





Fig. 3

## USO DEL VENTILADOR MEDIANTE EL PANEL DE CONTROL

- Conecte el cable eléctrico al aparato y a la toma de corriente. El ventilador emitirá un pitido.
- Presione el botón de encendido/apagado en el panel de control situado en la parte superior del ventilador . Una vez más, el ventilador emitirá un pitido.
- Para apagar, pulse el botón de encendido/apagado.



### Funciones:

- Pulse el botón de oscilación  para activar o desactivar la función de oscilación. Cuando está activada, el ventilador gira lentamente a 90° y vuelve al punto de partida.
- Pulse el botón de velocidad  para ajustar la velocidad del aire a alta, media y baja.
- Cuando el ventilador esté funcionando, presione el botón del temporizador  para seleccionar la cantidad de tiempo que el ventilador debe funcionar antes de apagarse automáticamente. El botón se puede presionar varias veces para aumentar la cantidad de tiempo de 0,5 a 7,5 horas. Presionar el botón del temporizador cuando el ventilador está apagado lo programará para encenderse transcurrido el tiempo seleccionado.

- Pulse el botón de modo  para seleccionar uno de los tres tipos de brisa:

### **Modo Normal:**

Permite al usuario ajustar manualmente la velocidad a alta, media o baja

### **Modo Natural:**

Diseñado para imitar velocidades de brisa natural y variable

- Con la velocidad de ventilación configurada como BAJA (LOW): El ventilador irá alternando 5 segundos en modo LOW con 5 segundos apagado.  
Con la velocidad de ventilación configurada como MEDIA (MID): 5 segundos en
- cada una de estas intensidades: MID, LOW, MID, STOP, LOW, MID, LOW, STOP. Esta secuencia se irá repitiendo.
- Con la velocidad de ventilación configurada como ALTA (HIGH), el ventilador estará 5 segundos en cada una de estas intensidades: MID, LOW, HIGH, MID, HIGH, LOW, HIGH, STOP. Esta secuencia se irá repitiendo.

### **Modo de Suspensión:**

Pensado para disfrutar de los efectos del modo natural para dormirse. Reducirá gradualmente la velocidad del ventilador en incrementos de 30 minutos:

- Con la velocidad de ventilación configurada como BAJA: el ventilador funcionará como si estuviera en modo natural de intensidad BAJA
- Con la velocidad de ventilación configurada como MEDIA: el ventilador funcionará 30 minutos en modo natural con intensidad MEDIA y después pasará a intensidad BAJA
- Con la velocidad de ventilación configurada como ALTA: el ventilador funcionará 30 minutos en modo natural con intensidad MEDIA y después pasará a intensidad BAJA

**Consejo:** si prefiere una velocidad constante mientras duerme, le recomendamos configurar el ventilador en modo NORMAL y seleccionar una velocidad BAJA. Use la función de temporizador para configurar el ventilador y que se apague transcurrido un tiempo determinado (p. ej. 1 hora después de acostarse)

## USO DEL VENTILADOR MEDIANTE EL CONTROL REMOTO

- Para usar el control remoto para usar el ventilador, deslice la bandeja de la batería e inserte 1 batería CR2025. Reemplace la bandeja.
- Las funciones del control remoto son las mismas que las del panel de control y deben utilizarse de la misma forma.
- El alcance del control remoto es de 5 m desde el ventilador y debe dirigirse hacia la parte delantera cuando está en uso.

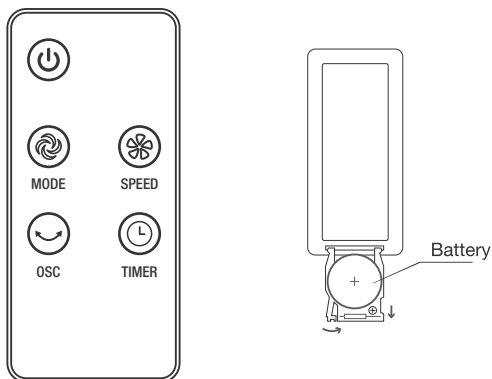

### Funciones:

- Pulse el botón de oscilación (icono de una sonrisa) para activar o desactivar la función de oscilación. Cuando está activa, el ventilador gira lentamente a 90° y vuelve al punto de partida.
- Pulse el botón de velocidad (icono de tres hojas) para ajustar la velocidad del aire a alta, media y baja.
- Pulse el botón de modo (icono de tres espirales) para seleccionar uno de los tres tipos de brisa:
- Pulse el botón del temporizador (icono de un reloj) para seleccionar la cantidad de tiempo que el ventilador debe funcionar. El botón se puede presionar repetidamente para aumentar la cantidad de tiempo que el ventilador debe funcionar, entre 0,5 y 7,5 horas. Cuando el ventilador está apagado, el botón del temporizador se puede pulsar para programar que el ventilador se encienda.

## USO DE ACEITES ESENCIALES

---

El ventilador tiene una bandeja para agregar aceites esenciales y aromatizar la habitación.

1. Retire la bandeja de aroma
2. Eche 2-3 gotas de la fragancia deseada en la almohadilla de aroma
3. Vuelva a introducir la bandeja en la base

Cada almohadilla debe usarse para un único aroma. Antes de reutilizar una almohadilla de aroma para un aroma diferente, lave la almohadilla a mano suavemente con agua tibia y deje secar al aire.

## LIMPIEZA

---

- Desconecte el ventilador de la red eléctrica antes de limpiarlo.
- Las piezas de plástico deben limpiarse con un paño y un jabón suave. Retire completamente la capa de jabón con un paño seco.
- Para evitar rayar la superficie, no use detergentes abrasivos ni disolventes.

## MANTENIMIENTO

---

El ventilador requiere poco mantenimiento. No trate de repararlo usted mismo. Consulte al personal de mantenimiento si se requiere una reparación.

1. Para garantizar la circulación adecuada de aire para el motor, mantenga los orificios de la parte trasera del motor sin polvo. No desmonte el ventilador para eliminar el polvo.
2. No permita que entre agua o cualquier otro líquido en la carcasa del motor o las partes interiores.

## ELIMINACIÓN DE RESIDUOS

---

Esta marca indica que este producto no debe eliminarse junto con otros residuos domésticos en la UE. Esto es así para evitar posibles daños al medio ambiente y al bienestar humano. Póngase en contacto con su autoridad local para obtener información sobre los sistemas de recogida de residuos disponibles. Si es posible, recicle correctamente para promover la reutilización sostenible de los recursos.



# *ProBreeze*

30" Tower Fan | Model PB-F03

Labs Atrium  
Stables Market  
Chalk Farm Road  
London  
NW1 8AH  
United Kingdom

**WWW.PROBREEZE.COM**

